



Zonta says No – Orange your Bench

Palettenbank bauen



Benötigt werden:

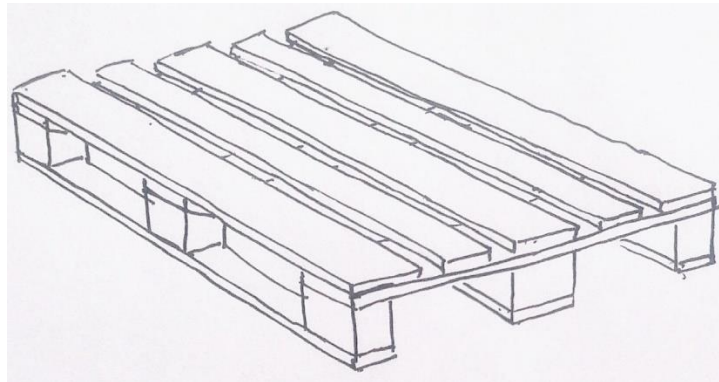

3 Europaletten

24 Schrauben 8 x220 mm, oder ähnlich

20 Schrauben 4 x80mm, oder ähnlich

Buntlack – Farbton RAL 2011 tieforange

Werkzeug:

Säge

Akku-Schrauber

Schleifpapier, Pinsel

Die beste Palette als Sitzfläche auswählen
und zur Seite stellen.

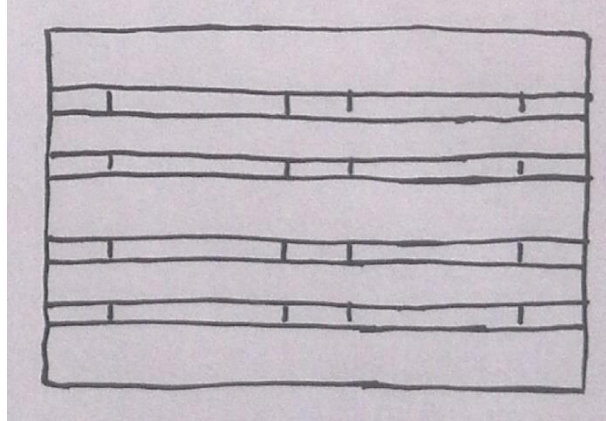

Sitzfläche

Eine Palette längs zersägen.

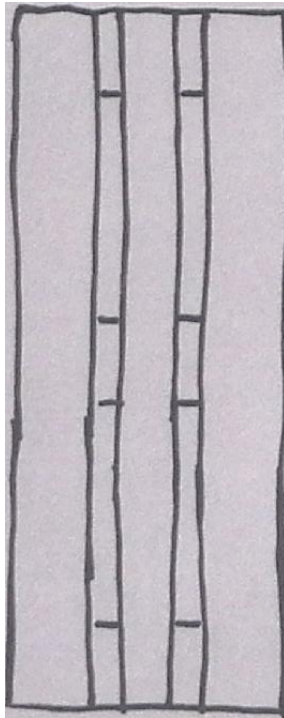

Teil 1: Lehne

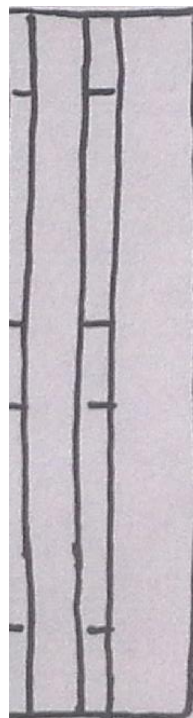

Teil 2: Füße

Zuschneiden eines Fußes aus Teil 2:

Teil 2 auf 80 cm kürzen.

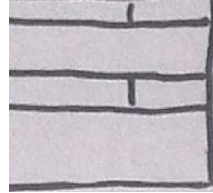
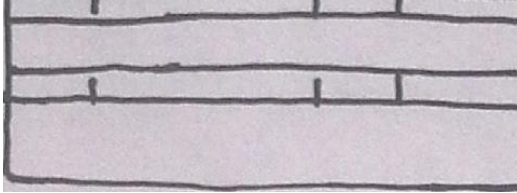

erstes Reststück

Das, auf 80 cm gekürzte Stück, der Länge nach zersägen.

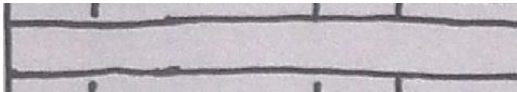

zweites Reststück (Sicht von oben)



Der erste Fuß (Sicht von oben)

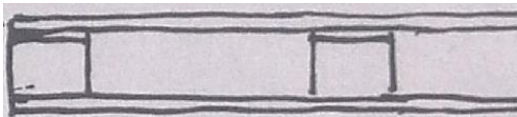

Der erste Fuß (Sicht von der Seite)

Aus der dritten Palette weitere 3 Füße fertigen:

Dazu die Palette quer zersägen.

2. Fuß

3. Fuß

4. Fuß

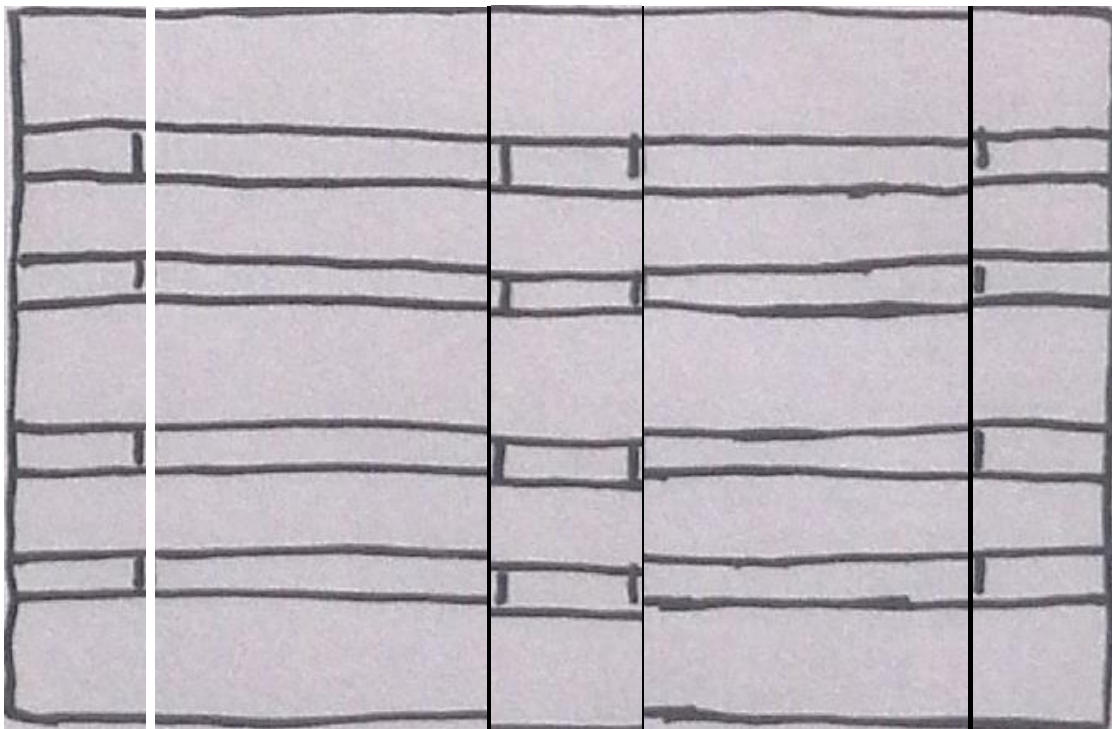

Die erste Palette mit den 4 Füßen verschrauben:

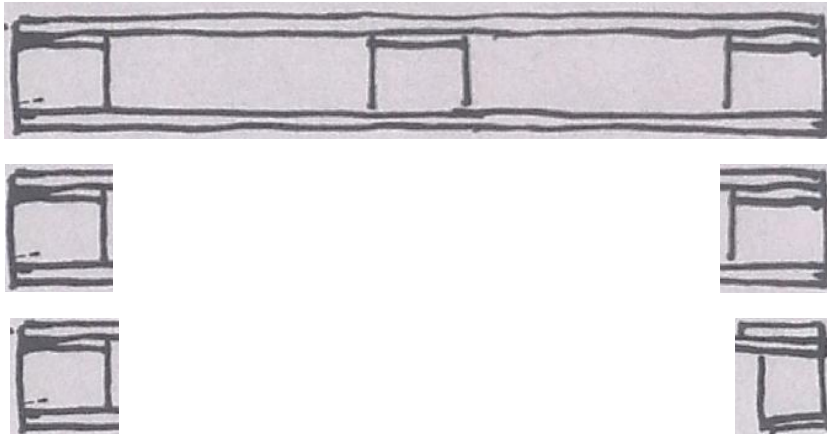

Ansicht von vorne



von vorne



von rechts

Ansetzen der Lehne:

Dazu braucht man das Lehnstück und 5 Bretter, die beim Zersägen der Paletten übrig geblieben sind.

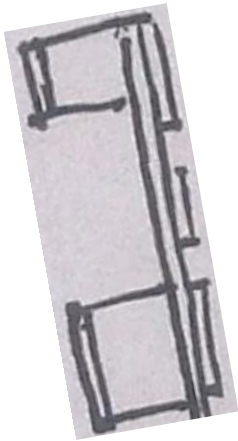

Lehne



5 Bretter L/B/H: Ca. 350 x 100 x 22 mm



Für die Neigung der Lehne 2 Bretter aus Reststücken einsetzen und verschrauben.

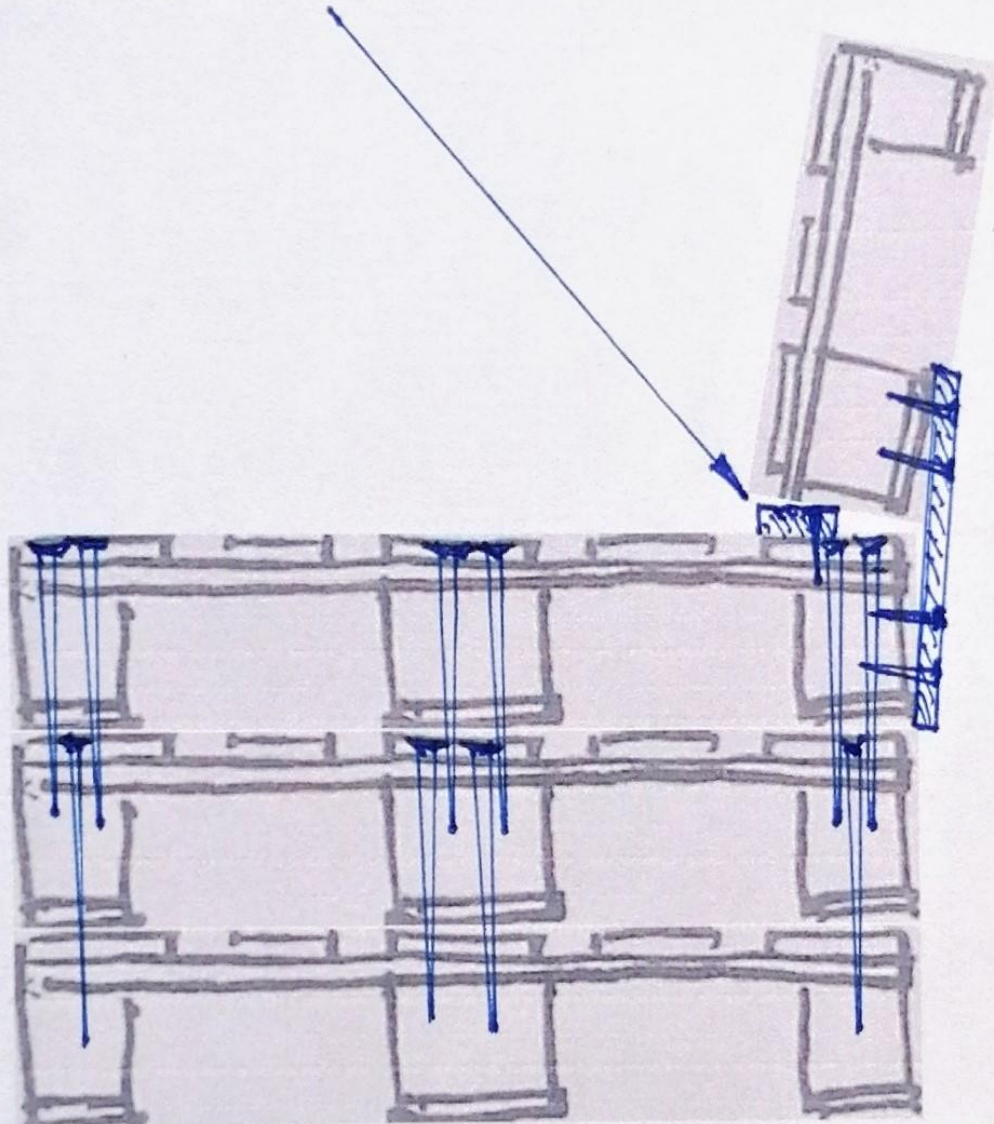

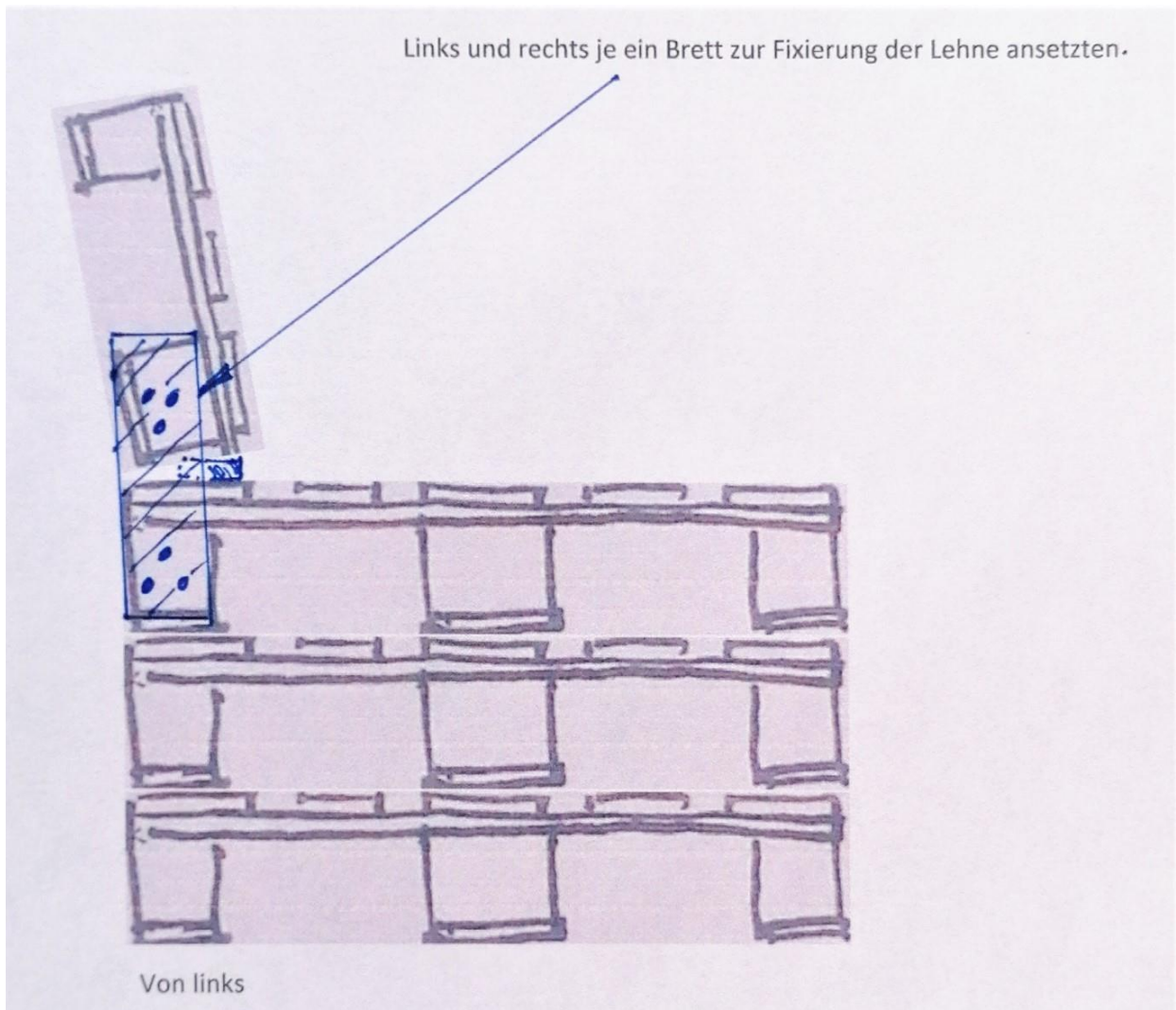

Aussenflächen, Ecken und Kanten überschleifen.

Alles mit Buntlack / Acryl-Lack RAL 2011 tieforange streichen.

